

Bilden visar SandTrap G

## Sand/slamavskiljare

SandTrap G är en sand/slamavskiljare avsedd för behandling av dag- och spillvatten. Spillvattnet kan t.ex. komma från biltvätt, bilverkstad, parkeringsplatser eller industrier.

SandTrap G kan med fördel användas som ett förkopplat sand/slamfång före separat avskiljare. Den lämpar sig även för komplettering av befintligt sand/slamfång där kapaciteten anses otillräcklig.

SandTrap G vertikala modeller är självförankrande medans de horisontella modellerna skall förankras vid höga grundvattnivåer. SandTrap G är försedd med ett läckagesäkert, gummiringstättad  $\varnothing$  600/800 mm halssystem som lätt kan justeras i höjdd. Integrerat i halsen finns ett kabelrörsurtag  $\varnothing$  50 mm som i kombination ACO PROTIGHT (tillval) ger snabb, läckage- och gasåterströmningssäker montering av larmgivare.

SandTrap G är försedd med fjäderlåst, tät och körbar SS-EN 124, D400 betäckning märkt med "AVSKILJARE" enligt SS-EN 858.

## Material

- Tank: Glasfiberarmad polyester
- Hals: PEHD
- Tätningar: NBR och SBR
- In/utlopp: PVC

## Övrigt

**A-mått:** För att få korrekt halshöjd bestäms A-måttet, dvs avståndet mellan färdig mark och vattengång/inlopp, se illustration nedan.

Avskiljarna beställs med halshöjd A1, A2 och på vissa modeller A3 beroende på A-måttet. Vid installationsdjup över 3 m är vissa tankar markerade med B2 i måttskissen och förhöjda i enlighet med SS-EN 476. Om vattentemperaturen i avskiljaren under längre perioder överstiger 50°C bör avskiljaren förses med tillägsskikt av vinylester.

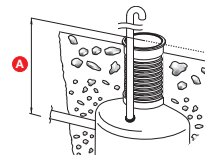

### Utrustning

SandTrap G är utrustad med:

- Nedstignings, inspektions och tömningshals  $\varnothing$  600/800
- Kabelrörs urtag/anslutning  $\varnothing$  50 mm. Urtaget är anpassat till tätningspaketet ACO PROTIGHT (Tillval)
- Luftningsanslutning
- Integrerade lyftöglor/förankringsöglor
- Självförankrande tank (vertikala modeller) med integrerat uppflytningsskydd
- Låsbar betäckning ACO ATLAS klass D400 märkt med "AVSKILJARE"

### Tillval

SandTrap G kan levereras med:

- ACO Procurat T5-5 slamlarm
- ACO PROTIGHT tätningspaket för kabel genomföring
- ACO PROCURAT larmskåp för utomhusmontage, kompl. med ROTOBLINK och ACO PROCURAT T5-5
- ACO PROCURAT SOL-3000 solcellsdriven larmkabinett med ACO PROCURAT T5-5
- MIRI HOOK öppningsverktyg till betäckning ACO ATLAS
- MIRI VENT avluftningsledning att användas när avskiljaren ligger långt från byggnader
- ACO BELT 75 SS förankringssats för horisontell tank  $\leq$  1800
- ACO BELT 120 SS förankringssats för horisontell tank  $>$  1800

**Principinstallation**

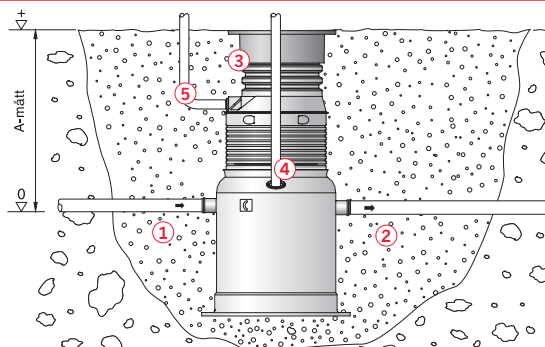

- 1 Inlopp
- 2 Utlopp
- 3 ACO ATLAS 700 betäckning
- 4 Luftningsanslutning
- 5 Kabelrör

**Kapacitet**

| Modell<br>SandTrap G                       | Lagrings-<br>kapacitet<br>sand/slam<br><br>liter | Slamhöjd vid max<br>lagrings-<br>volym<br><br>mm | Tömnings-<br>höjd för slam**<br><br>mm | Total<br>vätske-volym<br><br>liter | Tot. volym<br>exkl. hals(ar)<br><br>mm | Vikt<br>bottendel<br><br>kg |
|--|--|--|--|------------------------------------|--|-----------------------------|
| <b>Vertikala modeller, självförankande</b> |  |  |  |                                    |  |                             |
| 600/110                                    | 600  | 840  | 420                                    | 660                                | 940                                    | 80                          |
| 600/160                                    | 600  | 840  | 420                                    | 660                                | 940                                    | 80                          |
| 1200/110                                   | 1200   | 1080   | 540                                    | 1440                               | 1720                                   | 125                         |
| 2000/200                                   | 2000   | 1150   | 580                                    | 2170                               | 3130                                   | 170                         |
| <b>Horisontella modeller</b>               |  |  |  |                                    |  |                             |
| 3000/160                                   | 3000   | 830  | 500                                    | 3450                               | 4060                                   | 182                         |
| 3000/200                                   | 3000   | 830  | 500                                    | 3450                               | 4060                                   | 185                         |
| 3000/250                                   | 3000   | 830  | 500                                    | 3450                               | 4060                                   | 187                         |
| 4000/200                                   | 4000   | 1050   | 630                                    | 4900                               | 5300                                   | 286                         |
| 4000/315                                   | 4000   | 1050   | 630                                    | 4500                               | 5300                                   | 290                         |
| 6500/200                                   | 6500   | 1350   | 810                                    | 7500                               | 8010                                   | 380                         |
| 6500/250                                   | 6500   | 1350   | 810                                    | 7300                               | 8010                                   | 381                         |
| 6500/315                                   | 6500   | 1350   | 810                                    | 7100                               | 8010                                   | 384                         |
| 8000/315                                   | 8000   | 1230   | 740                                    | 9500                               | 10870                                  | 487                         |
| 8000/400                                   | 8000   | 1230   | 740                                    | 9000                               | 10870                                  | 489                         |
| 10000/250                                  | 10000  | 1240   | 740                                    | 12400                              | 13590                                  | 612                         |
| 10000/315                                  | 10000  | 1240   | 740                                    | 12000                              | 13590                                  | 615                         |
| 10000/400                                  | 10000  | 1240   | 740                                    | 11400                              | 13590                                  | 619                         |
| 13000/250                                  | 13000  | 1240   | 740                                    | 14000                              | 15300                                  | 630                         |
| 13000/315                                  | 13000  | 1240   | 740                                    | 13500                              | 15300                                  | 640                         |
| 15000/250                                  | 15000  | 1360   | 818                                    | 16600                              | 17900                                  | 720                         |
| 15000/315                                  | 15000  | 1360   | 818                                    | 16100                              | 17900                                  | 730                         |
| 16000/315                                  | 16000  | 1270   | 760                                    | 18600                              | 20600                                  | 815                         |
| 16000/400                                  | 16000  | 1270   | 760                                    | 17800                              | 20600                                  | 820                         |
| 20000/315                                  | 20000  | 1270   | 760                                    | 23300                              | 25900                                  | 1000                        |
| 20000/400                                  | 20000  | 1270   | 760                                    | 22200                              | 25900                                  | 1000                        |
| 25000/400                                  | 25000  | 1270   | 760                                    | 27900                              | 32400                                  | 1220                        |
| 30000/400                                  | 30000  | 1590   | 950                                    | 32700                              | 36400                                  | 1130                        |
| 40000/400                                  | 40000  | 1590   | 950                                    | 43100                              | 48100                                  | 1600                        |
| 45000/400                                  | 45000  | 2030   | 1210                                   | 47500                              | 52100                                  | 1780                        |
| 50000/400                                  | 50000  | 2030   | 1210                                   | 53000                              | 57800                                  | 1790                        |

\*\* Vid 50% av max lagringsvolym

**Dimensioner**

**600 liter**

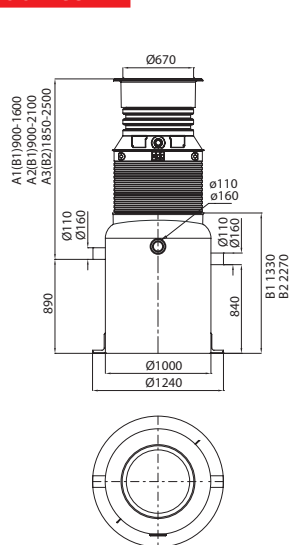

**1200 liter**

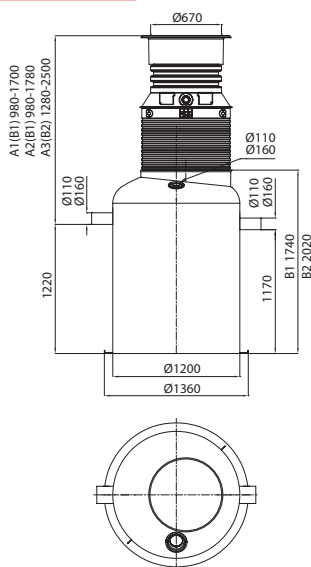

**2000 liter**

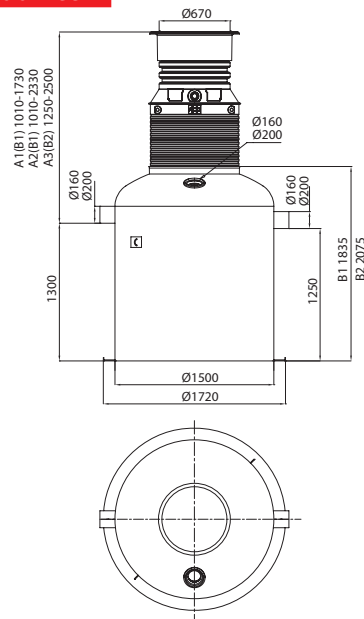

| SANDTRAP G 600/110, 600/160 |        |         |         |         |
|-----------------------------|--------|---------|---------|---------|
|                             |        | A1 (B1) | A2 (B1) | A3 (B2) |
| Ø110                        | Art.nr | 123 800 | 123 801 | 123 802 |
|                             | RSK nr | -       |         |         |
| Ø160                        | Art.nr | 123 803 | 123 804 | 123 805 |
|                             | RSK nr | -       |         |         |

| SANDTRAP G 1200/110, 1200/160 |        |         |         |         |
|-------------------------------|--------|---------|---------|---------|
|                               |        | A1 (B1) | A2 (B1) | A3 (B2) |
| Ø110                          | Art.nr | 123 806 | 123 807 | 123 808 |
|                               | RSK nr | -       |         |         |
| Ø160                          | Art.nr | 123 809 | 123 810 | 123 811 |
|                               | RSK nr | -       |         |         |

| SANDTRAP G 2000/160, 2000/200 |        |         |         |         |
|-------------------------------|--------|---------|---------|---------|
|                               |        | A1 (B1) | A2 (B1) | A3 (B2) |
| Ø160                          | Art.nr | 123 012 | 123 013 | 123 014 |
|                               | RSK nr | -       |         |         |
| Ø200                          | Art.nr | 123 815 | 123 816 | 123 817 |
|                               | RSK nr | -       |         |         |

**3000 liter**

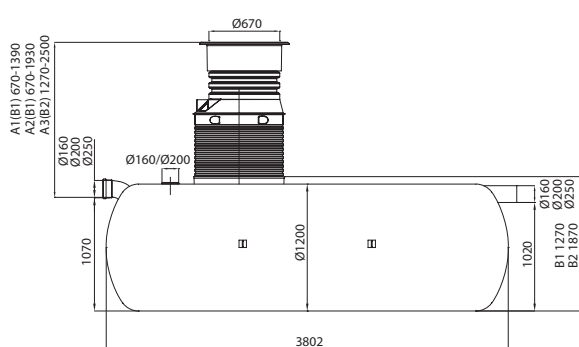

**4000 liter**

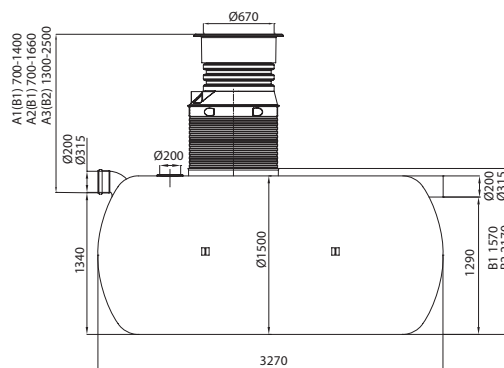

| SANDTRAP G 3000/160, 3000/200, 3000/250 |        |         |         |         |
|---|--------|---------|---------|---------|
|   |        | A1 (B1) | A2 (B1) | A3 (B2) |
| Ø160                                    | Art.nr | 123 818 | 123 819 | 123 820 |
|   | RSK nr | -       |         |         |
| Ø200                                    | Art.nr | 123 821 | 123 822 | 123 823 |
|   | RSK nr | -       |         |         |
| Ø250                                    | Art.nr | 123 824 | 123 825 | 123 826 |
|   | RSK nr | -       |         |         |

| SANDTRAP G 4000/200, 4000/315 |        |         |         |         |
|-------------------------------|--------|---------|---------|---------|
|                               |        | A1 (B1) | A2 (B1) | A3 (B2) |
| Ø200                          | Art.nr | 123 827 | 123 828 | 123 829 |
|                               | RSK nr | -       |         |         |
| Ø315                          | Art.nr | 123 830 | 123 831 | 123 832 |
|                               | RSK nr | -       |         |         |

## Dimensioner

### 6500 liter

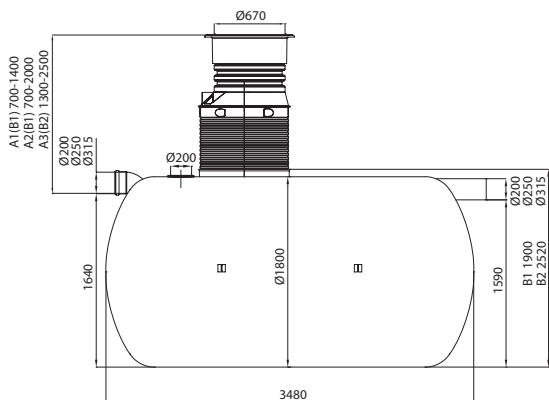

| SANDTRAP G 6500/200, 6500/250, 6500/315 |        |         |         |         |
|---|--------|---------|---------|---------|
|   |        | A1 (B1) | A2 (B1) | A3 (B2) |
| Ø200                                    | Art.nr | 123 833 | 123 834 | 123 835 |
|   | RSK nr | -       |         |         |
| Ø250                                    | Art.nr | 123 836 | 123 837 | 123 838 |
|   | RSK nr | -       |         |         |
| Ø315                                    | Art.nr | 123 839 | 123 840 | 123 841 |
|   | RSK nr | -       |         |         |

### 8000 liter

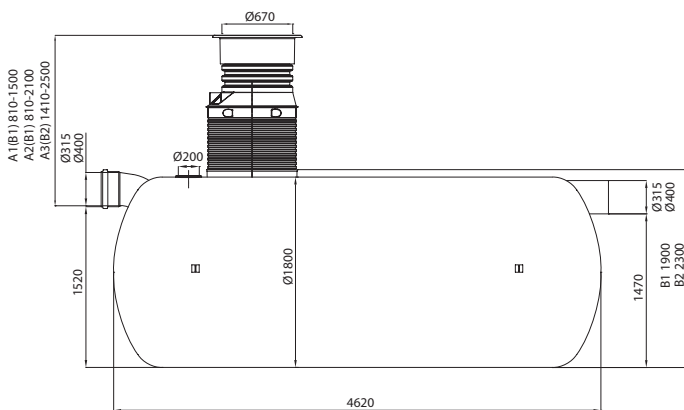

| SANDTRAP G 8000/315, 8000/400 |        |         |         |         |
|-------------------------------|--------|---------|---------|---------|
|                               |        | A1 (B1) | A2 (B1) | A3 (B2) |
| Ø315                          | Art.nr | 123 842 | 123 843 | 123 844 |
|                               | RSK nr | -       |         |         |
| Ø400                          | Art.nr | 123 845 | 123 846 | 123 847 |
|                               | RSK nr | -       |         |         |

## Dimensioner

### 10000 liter

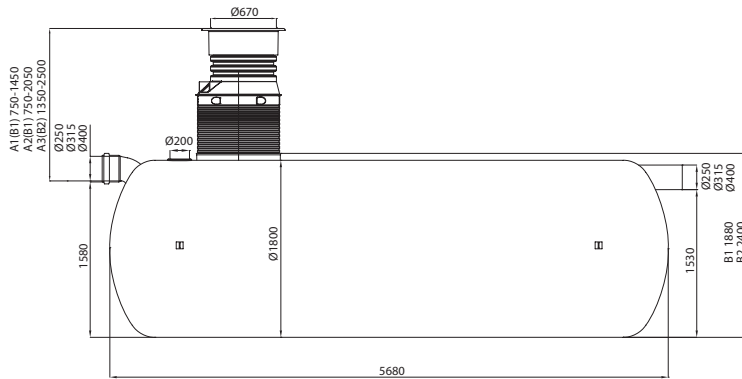

| SANDTRAP G 10000/250, 10000/315, 10000/400 |        |         |         |         |
|--|--------|---------|---------|---------|
|  |        | A1 (B1) | A2 (B1) | A3 (B2) |
| Ø250                                       | Art.nr | 123 848 | 123 849 | 123 850 |
|  | RSK nr | -       |         |         |
| Ø315                                       | Art.nr | 123 851 | 123 852 | 123 853 |
|  | RSK nr | -       |         |         |
| Ø400                                       | Art.nr | 123 854 | 123 855 | 123 856 |
|  | RSK nr | -       |         |         |

### 13000 liter

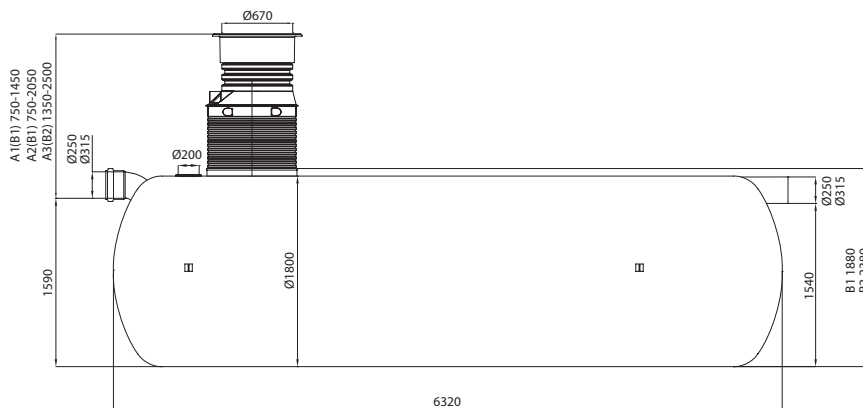

| SANDTRAP G 13000/250, 13000/315 |        |         |         |         |
|---------------------------------|--------|---------|---------|---------|
|                                 |        | A1 (B1) | A2 (B1) | A3 (B2) |
| Ø250                            | Art.nr | 123 857 | 123 858 | 123 859 |
|                                 | RSK nr | -       |         |         |
| Ø315                            | Art.nr | 123 860 | 123 861 | 123 862 |
|                                 | RSK nr | -       |         |         |

## Dimensioner

### 15000 liter

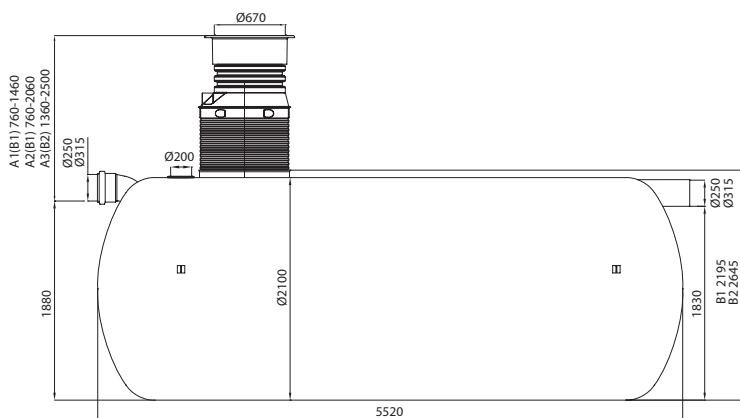

#### SANDTRAP G 15000/250, 15000/315

|      |        | A1 (B1) | A2 (B1) | A3 (B2) |
|------|--------|---------|---------|---------|
| Ø250 | Art.nr | 123 863 | 123 864 | 123 865 |
|      | RSK nr |         | -       |         |
| Ø315 | Art.nr | 123 866 | 123 867 | 123 868 |
|      | RSK nr |         | -       |         |

### 16000 liter



#### SANDTRAP G 16000/315, 16000/400

|      |        | A1 (B1) | A2 (B1) | A3 (B2) |
|------|--------|---------|---------|---------|
| Ø315 | Art.nr | 123 869 | 123 870 | 123 871 |
|      | RSK nr |         | -       |         |
| Ø400 | Art.nr | 123 872 | 123 873 | 123 874 |
|      | RSK nr |         | -       |         |

## Dimensioner

### 20000 liter

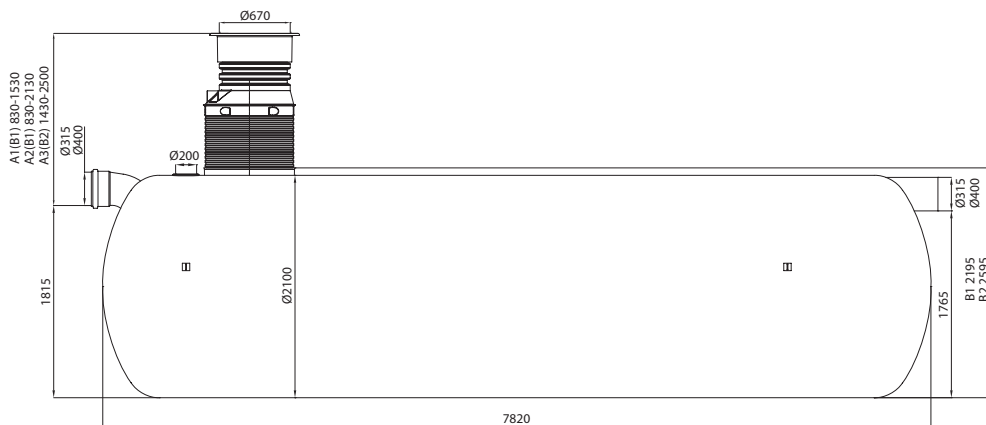

SANDTRAP G 20000/315, 20000/400

|      |        | A1 (B1) | A2 (B1) | A3 (B2) |
|------|--------|---------|---------|---------|
| Ø315 | Art.nr | 123 875 | 123 876 | 123 877 |
|      | RSK nr | -       |         |         |
| Ø400 | Art.nr | 123 878 | 123 879 | 123 880 |
|      | RSK nr | -       |         |         |

### 25000 liter



SANDTRAP G 25000/400

|      |        | A1 (B1) | A2 (B1) | A3 (B2) |
|------|--------|---------|---------|---------|
| Ø400 | Art.nr | 123 881 | 123 882 | 123 883 |
|      | RSK nr | -       |         |         |

## Dimensioner

### 30000 liter



#### SANDTRAP G 30000/400

|      |        | A1 (B1) | A2 (B1) | A3 (B2) |
|------|--------|---------|---------|---------|
| Ø400 | Art.nr | 123 884 | 123 885 | 123 886 |
|      | RSK nr |         |         |         |

### 40000 liter



#### SANDTRAP G 40000/400

|      |        | A1 (B1) | A2 (B1) | A3 (B2) |
|------|--------|---------|---------|---------|
| Ø400 | Art.nr | 123 887 | 123 888 | 123 889 |
|      | RSK nr |         |         |         |



**Dimensioner**

**45000 liter**

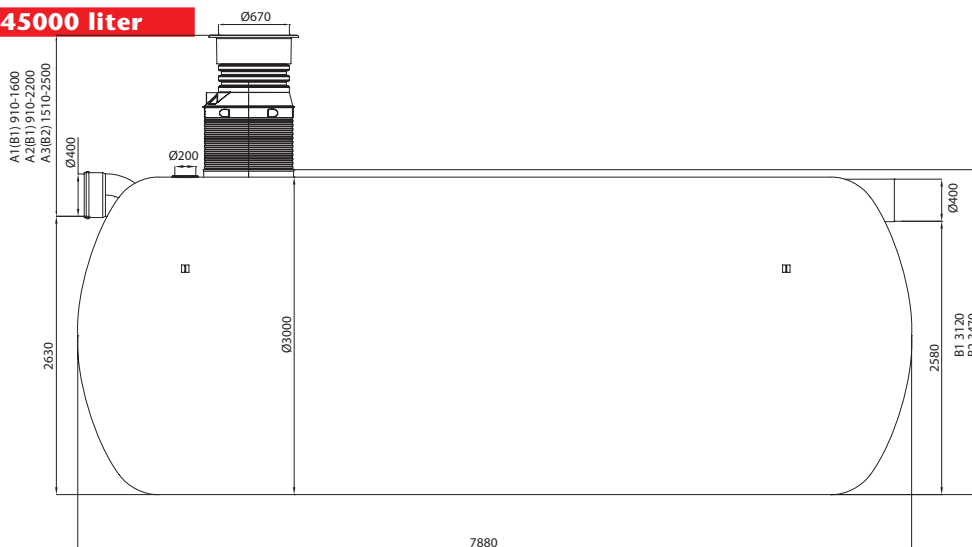

| SANDTRAP G 45000/400 |        |         |         |         |
|----------------------|--------|---------|---------|---------|
|                      |        | A1 (B1) | A2 (B1) | A3 (B2) |
| Ø400                 | Art.nr | 123 890 | 123 891 | 123 892 |
|                      | RSK nr |         |         |         |

**50000 liter**

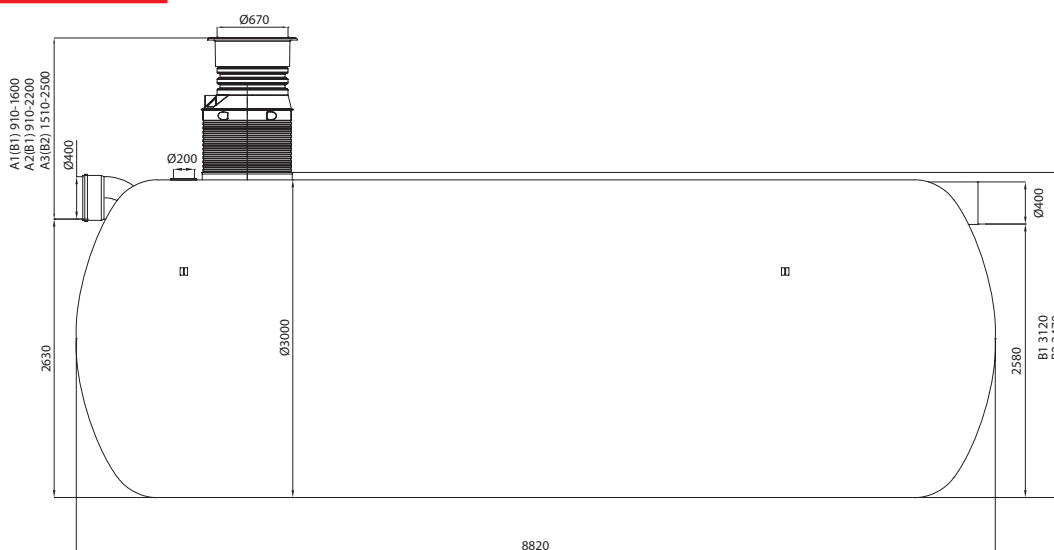

| SANDTRAP G 50000/400 |        |         |         |         |
|----------------------|--------|---------|---------|---------|
|                      |        | A1 (B1) | A2 (B1) | A3 (B2) |
| Ø400                 | Art.nr | 123 893 | 123 894 | 123 895 |
|                      | RSK nr |         |         |         |