

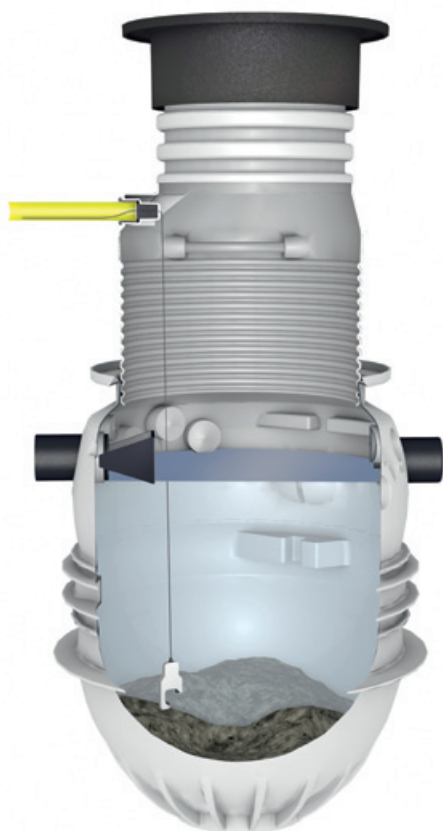

PITUMAX P

Sand och slamavskiljare för markförläggning PEHD



Utrustning

PITUMAX P är utrustad med:

- Självförankrande tank med integrerat uppflytningskydd vid grundvatten upp till 0,5 m under färdig mark.
- Nedstignings, inspektions och tömningshals Ø 600/800
- Kabelrörs urtag/anslutning Ø 50 mm. Urtaget är anpassat till tätningspaketet ACO PROTIGHT (Tillval)
- Luftningsanslutning Ø 110 mm
- Integrerade lyftöglor
- Luktät och låsbar betäckning ACO ATLAS 700 klass D400 märkt med "AVSKILJARE"

Tillval

PITUMAX P kan levereras med:

- MIRI SLAM slamlarm
- MIRI SAFE larmskåp för utomhusmontage, kompl. med ROTOBLOCK och MIRI SLAM slamlarm
- MIRI SOL-3000 solcellsdriven larmkabinett med MIRI SLAM slamlarm
- MIRI HOOK öppningsverktyg till betäckning ACO Atlas
- ACO PREFAB 1500/200-D400 Prefabricerat belastningskydd för körbara ytor och som förankring vid grundvatten högre än 0,5 m under färdig mark.
- MIRI VENT avluftningsledning att användas när avskiljaren ligger långt från byggnad.
- ACO PROTIGHT tätningspaket för kabelgenomföring.

Sand och slamavskiljare

PITUMAX P är en sand och slamavskiljare avsedd för behandling av dag och spillvatten. Spillvattnet kan t.ex. komma från biltvätt, bilverkstad, parkeringsplatser eller industrier.

PITUMAX P kan med fördel användas som ett förkopplat slamfång före separat avskiljare. Den lämpar sig även för komplettering av befintligt slamfång där kapaciteten anses otillräcklig.

PITUMAX P är en självförankrande avskiljare med integrerat uppflytningskydd vid grundvatten upp till 0,5 m under färdig mark. Den är försedd med ett läckagesäkert, gummiringstätat Ø 600/800 mm halssystem som lätt kan justeras i höjdd. Integrerat i halssens finns ett kabelrörs urtag Ø 50 mm som i kombination ACO PROTIGHT (Tillval) ger snabb, läckage och gasåterströmningssäker montering av larmgivare. PITUMAX P är försedd med luktät och körbar SS-EN124, D400 betäckning märkt med "Avskiljare" enligt SS-EN858.

Material

Tank och hals:	PEHD
Tätningar:	NBR och SBR
In/utlopp:	PEHD
Betäckning:	Segjärn EN-GJS 500-7

Övrigt

A-mått: För att få korrekt halshöjd vid beställningen ange A-måttet dvs avståndet mellan färdig mark och vattengång/inlopp, se illustration nedan. På vissa modeller finns det två alternativa halshöjder att välja mellan beroende på önskat förläggningsdjup, A1 (Vikt 21 kg) och A2 (Vikt 32 kg)

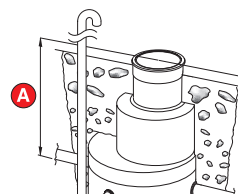

Principinstallation

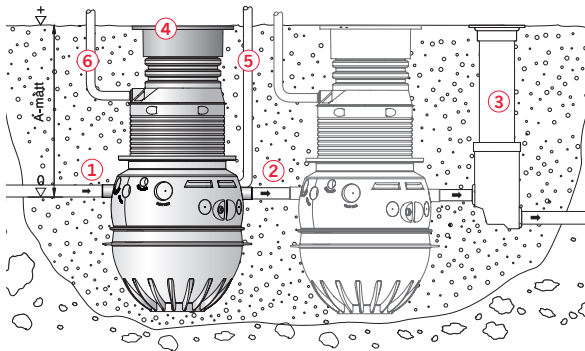

- 1 Inlopp
- 2 Utlopp
- 3 MIRI PBM provtagningsbrunn (tillval)
- 4 ACO ATLAS 700 betäckning
- 5 Luftningsanslutning
- 6 Kabelrör

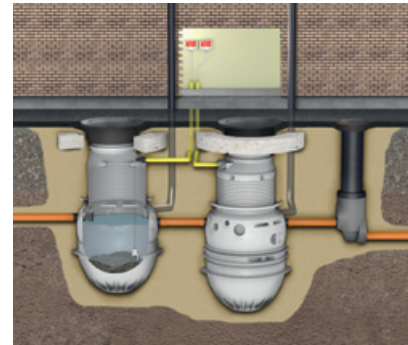

Kapacitet

Modell	Lagringskapacitet slam	Total vätskevolym	Slamhöjd vid max lagringsvolym	Tömningshöjd för slam*	Vikt bottendel
PITUMAX P	slam, l	liter	mm	mm	kg
PITUMAX P 750/110	750	780	940	540	62
PITUMAX P 750/160	750	760	940	540	62
PITUMAX P 1000/110	1000	1000	1160	680	79
PITUMAX P 1000/160	1000	1020	1160	680	79
PITUMAX P 1200/110	1200	1270	1440	780	83
PITUMAX P 1200/160	1200	1250	1440	780	83
PITUMAX P 1500/110	1500	1530	1700	930	93
PITUMAX P 1500/160	1500	1510	1700	930	93

* 50 % av max lagringsvolym

Dimensioner

750 liter

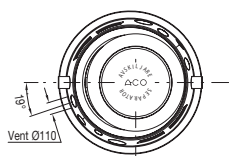
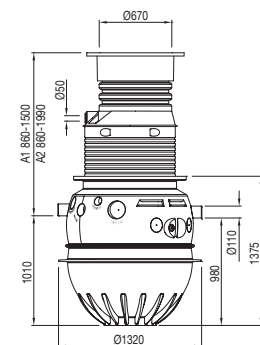

750 liter

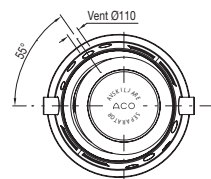
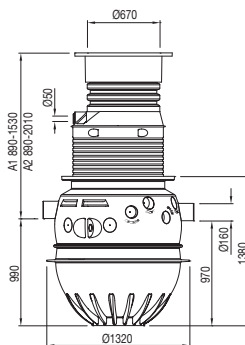

PITUMAX P 750/110

	A1	A2
Art.nr	146500	146508
RSK nr	561 97 17	561 97 25

PITUMAX P 750/160

	A1	A2
Art.nr	146501	146509
RSK nr	561 97 18	561 97 26

■ Dimensioner

1000 liter

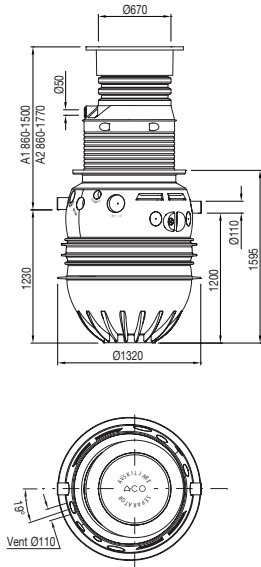

PITUMAX P 1000/110

	A1	A2
Art.nr	146502	146510
RSK nr	561 97 19	561 97 27

1000 liter

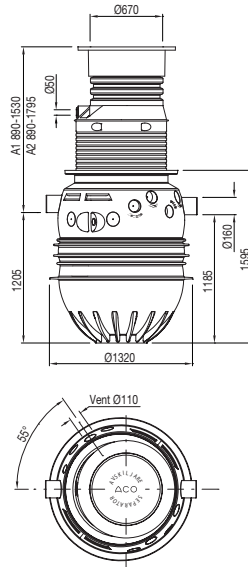

PITUMAX P 1000/160

	A1	A2
Art.nr	146503	146511
RSK nr	561 97 20	561 97 28

1200 liter

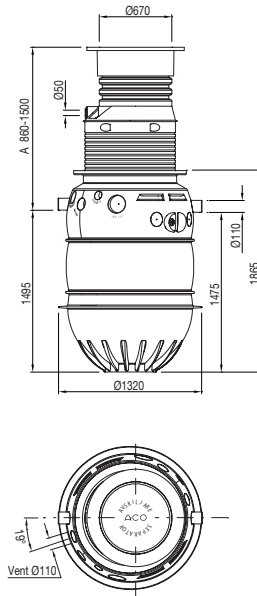

PITUMAX P 1200/110

	A
Art.nr	146504
RSK nr	561 97 21

1200 liter

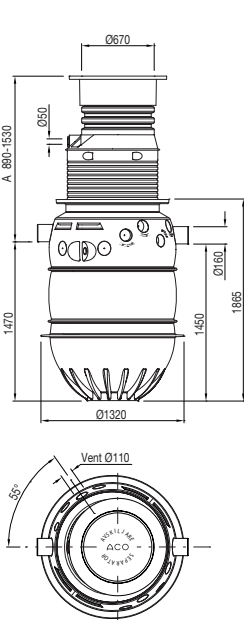

PITUMAX P 1200/160

	A
Art.nr	146505
RSK nr	561 97 22

1500 liter

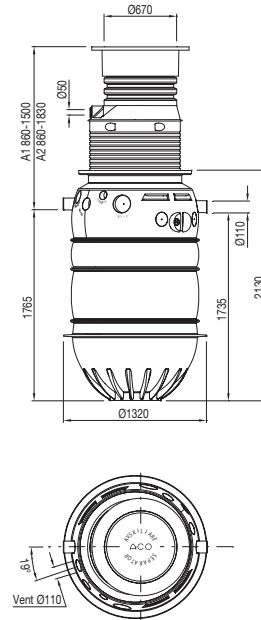

PITUMAX P 1500/110

	A1	A2
Art.nr	146506	146514
RSK nr	561 97 23	561 97 31

1500 liter

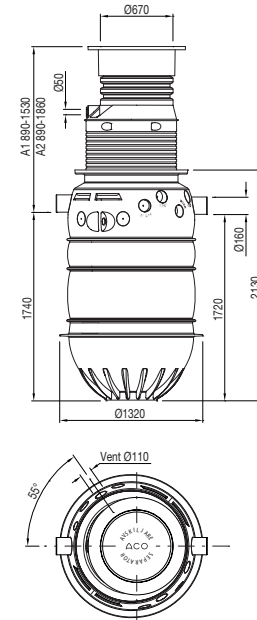

PITUMAX P 1500/160

	A1	A2
Art.nr	146507	146515
RSK nr	561 97 24	561 97 32

Samtliga mått i mm. Rätt till konstruktionsändringar förbehålles.