

MIRI OAS

Oljeavskiljare för markförläggning • Glasfiberarmerad polyester

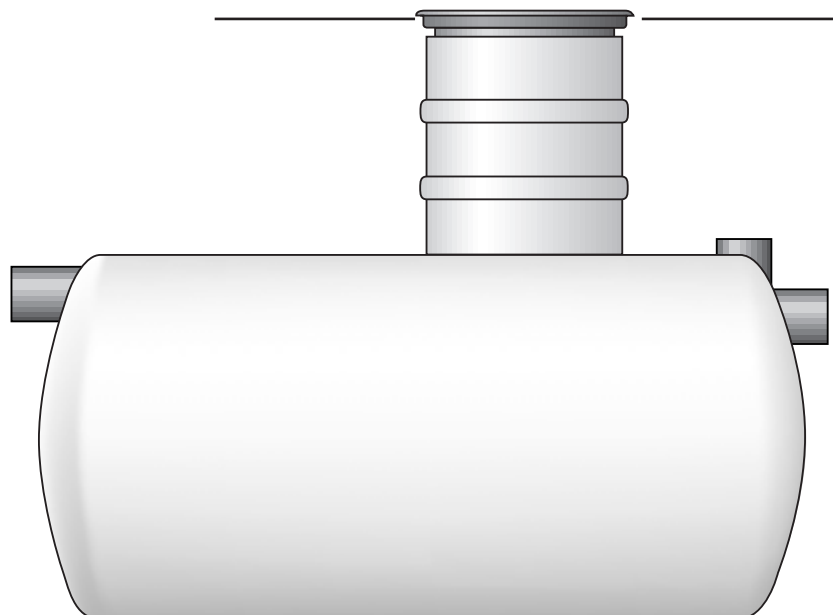

KONSTRUKTION

Oljeavskiljare MIRI OAS för "lätta vätskor" är dimensionerad för lokalkategori 3 enligt SBN 1980 och SNV 1975:10, dvs med uppehållstid mer än 2 h och med ytbelastning mindre än 1 m/h. Avskiljarna har en eller två halsar \varnothing 600 mm för inspektion och tömning.

Inlopp och utlopp är flexibelt och vridbart monterade i gummigenomföringar. På utloppet finns anslutning för provtagning.

MATERIAL

Tank, hals:	Glasfiberarmerad isoftalsyrepolyester (GAP)
In-/utlopp:	PVC
Gummidetaljer:	NBR-gummi

UTRUSTNING

MIRI OAS är som standard försedd med:

- Nedstignings/inspektions- och tömningshals \varnothing 600 mm
- Lyft-/förankringsöglor
- Ventilationsanslutning \varnothing 110 mm

TILLBEHÖR

MIRI OAS kan levereras med:

- Automatisk larmanordning MIRI LARM
- Betäckningar
- Förankringssats
- Markankare
- Provtagningsbrunn MIRI PBM

ÖVRIGT

För att få korrekt halshöjd skall vid beställning anges avståndet A mellan färdig mark och vattengång/inlopp, se under Projekteringsråd.

Avskiljare tillverkade av isoftalsyrepolyester bör ej användas då avskiljarens arbetstemperatur under längre perioder kan antas överstiga 50 °C. I dessa fall skall avskiljaren tillverkas av vinylester. Rådgör med TTM vid val av material.

MIRI OAS

PRINCIP

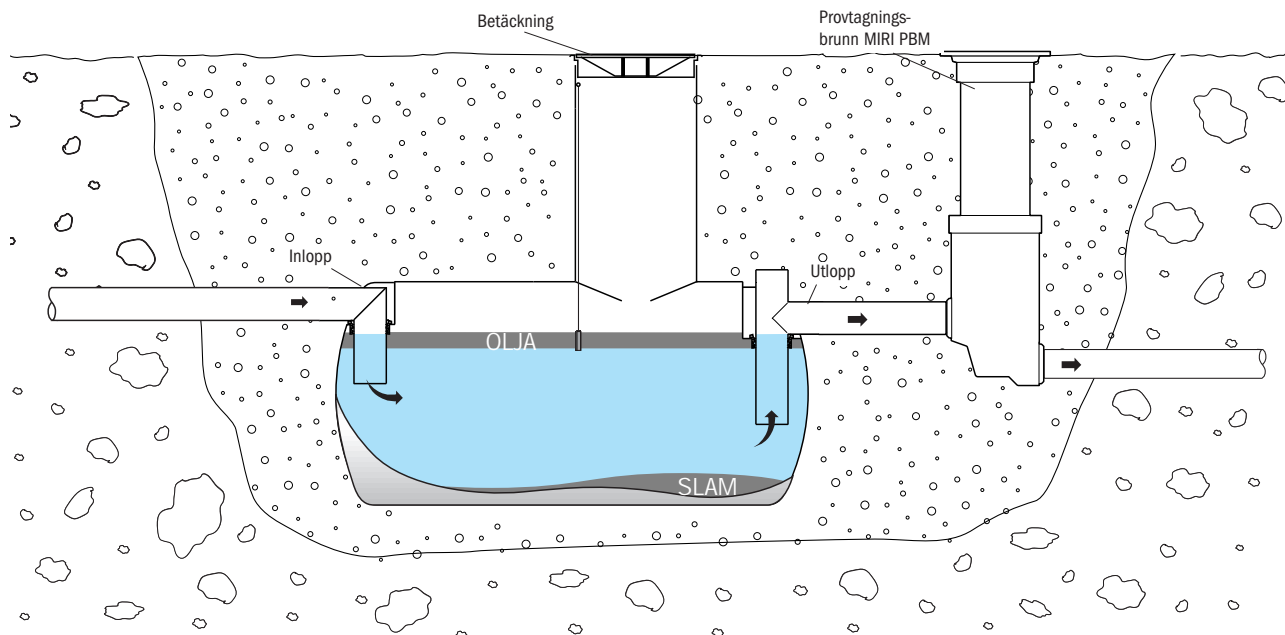

KAPACITET

Modell	Nom. flöde l/s	Tot. volym exkl. hals(ar) l	Effektiv yta m ²	Effektiv volym l	Lagrings- volym olja l	Ytbelastning m/h	Uppehållstid h
MIRI OAS-1	0,42	3350	2,44	3000	500	0,61	2
MIRI OAS-2	0,60	4780	3,41	4300	690	0,63	2
MIRI OAS-3	0,97	7050	4,38	6300	860	0,72	2
MIRI OAS-4	1,14	10050	5,61	8200	1080	0,73	2
MIRI OAS-5	1,54	12130	5,51	11100	1300	1,00	2
MIRI OAS-6	1,78	14020	6,31	12900	1300	1,00	2

MIRI OAS

DIMENSIONER

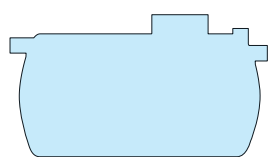

MIRI OAS-1

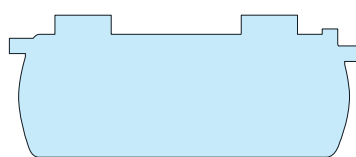

MIRI OAS-2

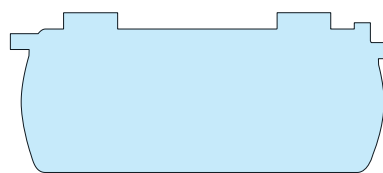

MIRI OAS-3

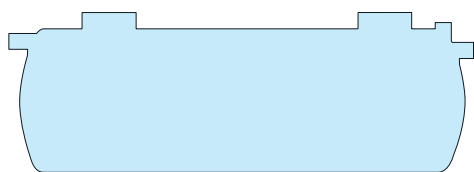

MIRI OAS-4

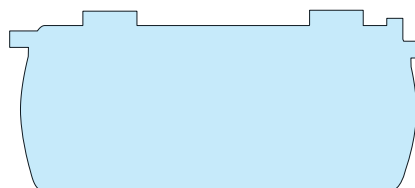

MIRI OAS-5

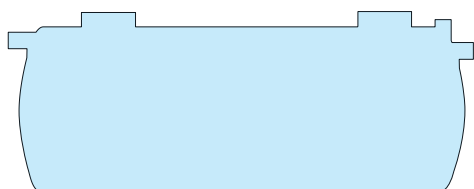

MIRI OAS-6

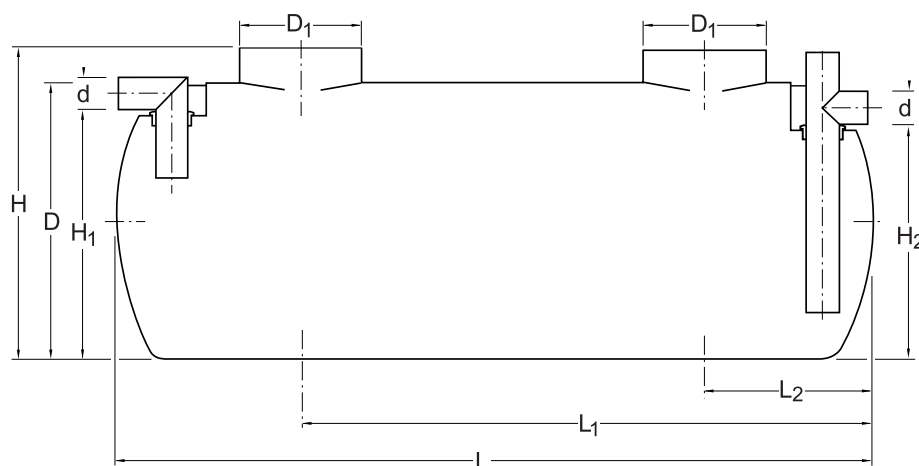

Modell	RSK nr	D ø mm	D1 ø mm	L mm	L1 mm	L2 mm	H mm	H1 mm	H2 mm	d ø mm	Vikt, exkl. hals o. betäckning, kg
MIRI OAS-1	561 76 81	1350	600	2700	-	820	1500	1215	1145	160	300
MIRI OAS-2	561 76 82	1350	600	3700	2800	820	1500	1215	1145	160	375
MIRI OAS-3	561 76 83	1600	600	3950	2740	930	1750	1415	1345	160	570
MIRI OAS-4	561 76 84	1600	600	5000	3790	930	1750	1415	1345	160	610
MIRI OAS-5	561 76 85	2000	600	4400	3200	1040	2150	1815	1745	160	680
MIRI OAS-6	561 76 86	2000	600	5000	3800	1040	2150	1815	1745	160	830