



LIPUMAX P-B

Fettavskiljare för markförläggning PEHD



Urustning

LIPUMAX P-B är utrustad med:

- Självförankrande tank med integrerat uppflytningskydd vid grundvatten upp till 0,5 m under färdig mark.
- Nedstignings, inspektions och tömningshals Ø 600/800
- Kabelrörs urtag/anslutning Ø 50 mm. Urtaget är anpassat till tätningpaketet ACO PROTIGHT (tillval)
- Luftningsanslutning Ø 110 mm
- Integrerade lyftöglor
- Luktät och låsbar betäckning ACO ATLAS 700 klass D400 märkt med "AVSKILJARE"

Tillval

LIPUMAX P-B kan levereras med:

- MIRI LARM STD, nivåalarm för fettskikt.
- MIRI SLAM, slamgivare för hög slamnivå
- ACO PROTIGHT, tätningpaket för kabelgenomföring
- MIRI SAFE, larmskåp för utom husmontage, komplett med ROTOBLINK och MIRI LARM STD, nivåalarm för fettskikt.
- MIRI SOL-3000, solcellsdrivet nivåalarm för fettskikt
- MIRI PBM, provtagningsbrunn
- MIRI PROPUMP, manuell provtagningspump
- MIRI HOOK, öppningsverktyg till betäckning.
- ACO PREFAB 1500/200-D400 Prefabricerat belastningsskydd för körbara ytor och som förankring vid grundvatten högre än 0,5 m under färdig mark.

Konstruktion

Fettavskiljare LIPUMAX P-B är konstruerad enligt SS-EN1825-1 för behandling av fetthaltigt avloppsvatten från livsmedelshantering i restauranger, storkök, bagerier etc.

LIPUMAX P-B är försedd med integrerat slamfång för slam och tyngre partiklar. Tankens inneryta har en avrundad utformning och en blank finish, vilket förenklar rengöring och underhåll.

LIPUMAX P-B är en självförankrande avskiljare med integrerat uppflytningskydd vid grundvatten upp till 0,5 m under färdig mark. Den är försedd med ett läckagesäkert, gummiringstädat Ø 600/800 mm halsystem som lätt kan justeras i höjdd. Integrerat i halsen finns ett kabelrörs urtag Ø 50 mm som i kombination ACO PROTIGHT (tillval) ger snabb, läckage och luktåterströmnings-säker montering av larmgivare. LIPUMAX P-B är försedd med luktät och körbar SS-EN124, D400 betäckning märkt med "Avskiljare" enligt SS-EN1825.

Produktcertifikat

LIPUMAX P-B är CE märkt gentemot SS-EN1825-1 och uppfyller alla krav avseende flödestest, hållfasthet, materialkrav, märkning och täthet.

Avskiljarförmåga

LIPUMAX P-B är flödestestad enligt SS-EN1825 vid LGA Landesgewerbeamt i Bayern med godkända resultat.

Material

Utlopp/inlopp:	PEHD
Tank och hals:	PEHD
Tätningar:	NBR och SBR
Tömningsrör:	PEHD
Betäckning:	Segjärn EN-GJS 500-7

Övrigt

A-mått: För att få korrekt halshöjd vid beställningen ange A-måttet dvs avståndet mellan färdig mark och vattengång/inlopp, se illustration nedan. På vissa modeller finns det två alternativa halshöjder att välja mellan beroende på önskat förlägningsdjup, A1 (Vikt 21 kg) och A2 (Vikt 32 kg)

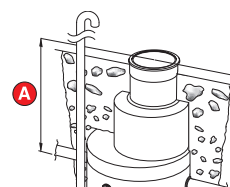

Principinstallation

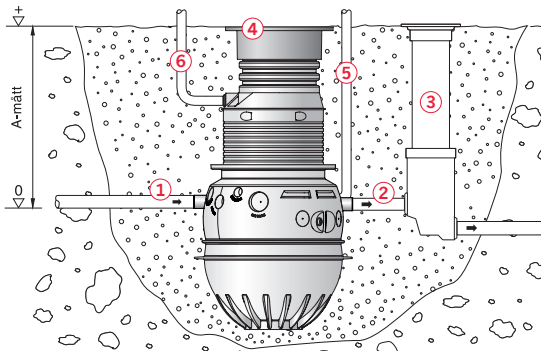

- 1 Inlopp
- 2 Utlopp
- 3 MIRI PBM provtagningsbrunn (tillval)
- 4 ACO ATLAS 700 betäckning
- 5 Luftningsanslutning
- 6 Kabelrör

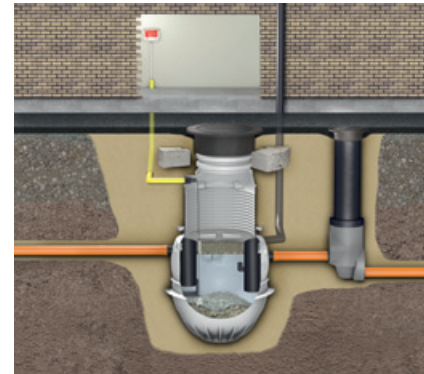

Kapacitet

Modell	Nom. flöde	Lagringsvolym fett	Effektiv volym	Tjocklek fettskikt vid max lagringskapacitet	Lagringsvolym	Slamhöjd vid max lagringsvolym	Vätskevolym	Flödestest	Vikt botten-del
LIPUMAX P-B	l/s	fett, l	liter	fett, l	slam, l	mm	liter	nr (LGA)	kg
P-B 2/200	2	270	475	300	245	290	720	7310374-01a	63
P-B 2/400	2	270	470	300	460	410	930	7310374-01a	79
P-B 4/400	4	270	470	300	460	410	930	7310374-01a	79
P-B 4/800	4	270	485	300	980	670	1465	7310374-01a	89
P-B 5,5/550	5,5	230	895	270	570	470	1465	7310372-01	93
P-B 5,5/1100	5,5	230	895	270	1100	870	1995	7310372-01	120
P-B 7/700	7	285	945	340	730	550	1675	7310372-02	108
P-B 8,5/850	8,5	360	1040	410	860	690	1900	7311241-01	115
P-B 10/1000	10	415	1165	470	1005	770	2170	7311241-02	125

Dimensioner

NS 2 l/s

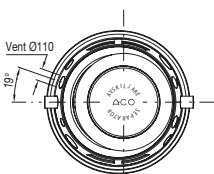
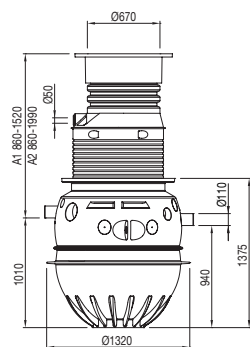

LIPUMAX P-B 2/200

	A1	A2
Art.nr	146000	146009
RSK nr	561 96 42	561 96 51

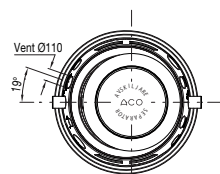
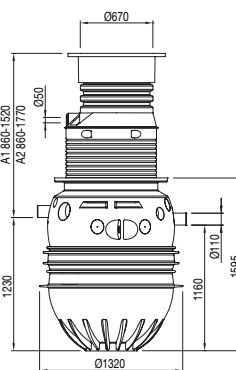

LIPUMAX P-B 2/400

	A1	A2
Art.nr	146001	146010
RSK nr	561 96 43	561 96 52

NS 4 l/s

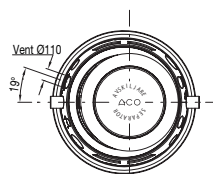
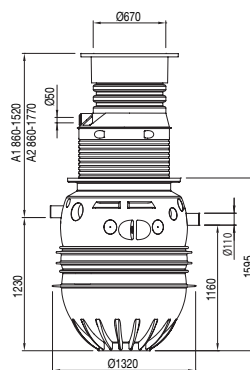

LIPUMAX P-B 4/400

	A1	A2
Art.nr	146002	146011
RSK nr	561 96 44	561 96 53

Dimensioner

NS 4 l/s

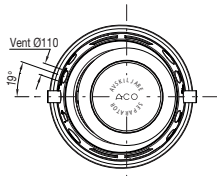
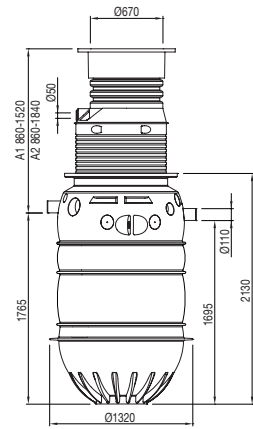

LIPUMAX P-B 4/800

	A1	A2
Art.nr	146003	146012
RSK nr	561 96 45	561 96 54

NS 5,5 l/s

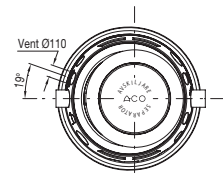
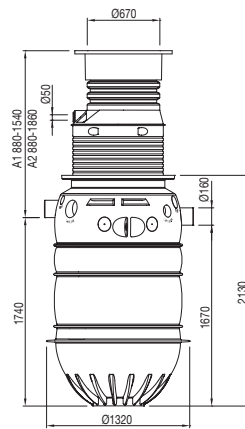

LIPUMAX P-B 5,5/550

	A1	A2
Art.nr	146004	146013
RSK nr	561 96 46	561 95 55

NS 5,5 l/s

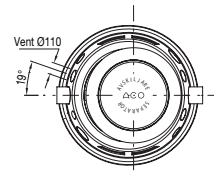
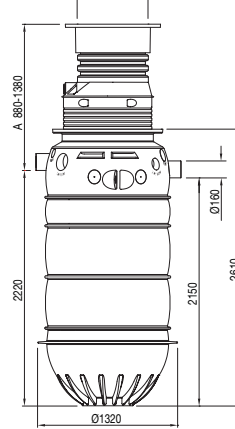

LIPUMAX P-B 5,5/1100

	A
Art.nr	146005
RSK nr	561 96 47

NS 7 l/s

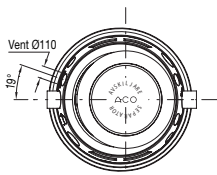
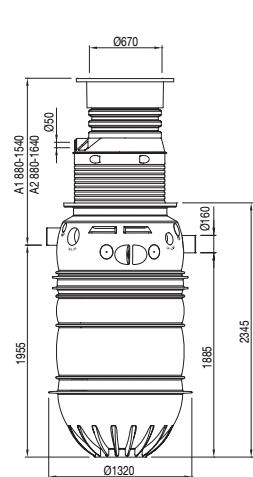

LIPUMAX P-B 7/700

	A1	A2
Art.nr	146007	146014
RSK nr	561 96 49	561 96 56

NS 8,5 l/s

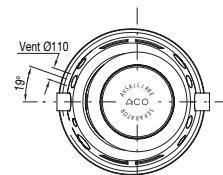
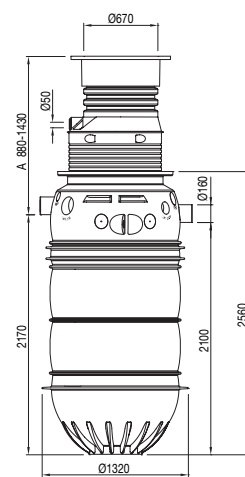

LIPUMAX P-B 8,5/850

	A
Art.nr	146008
RSK nr	561 96 50

NS 10 l/s

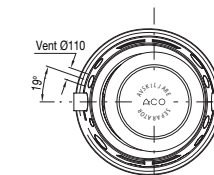
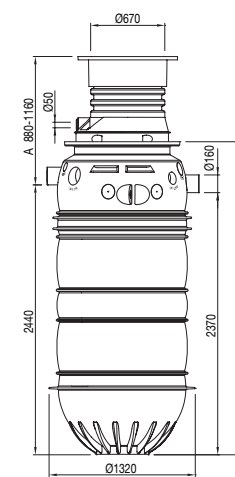

LIPUMAX P-B 10/1000

	A
Art.nr	146009
RSK nr	561 96 51

Samtliga mått i mm. Rätt till konstruktionsändringar förbehålles.