

## MIRI INOX 220-S

Fettavskiljare för inomhusinstallation  
Rostfritt stål SS 2348



MIRI INOX 224-S

### ■ Konstruktion

Fettavskiljare MIRI INOX 220-S är konstruerad enligt SS-EN 1825-1 för behandling av fetthaltigt avloppsvatten från livsmedelsindustrier, restauranger, storkök, bagerier etc.

Avskiljaren skall installeras inomhus i frostfritt utrymme med möjlighet till enkel åtkomst.

INOX 220-serien omfattar avskiljare för flöden från 2 till 10 l/s. Samtliga storlekar har integrerat slamfång. Storlekarna 7 och 10 liter finns dessutom i utförande med separat slamdel.

### ■ Material

Tank	Rostfritt stål SS 2348, godstjocklek 2 mm
Lock	SS 2348

### ■ Avskiljarförmåga

MIRI INOX 220-S är provad enligt SS-EN 1825-1 vid Teknologisk Institut, Köpenhamn med godkänt resultat.

### ■ Utrustning

MIRI INOX 220-S är utrustad med:

- Inspektions- och tömningsöppningar □500 mm
- Lukttäta och låsbara lock med snabbblås
- In- och utloppsanslutningar

### ■ Tillval

MIRI INOX 220-S kan levereras med:

- MIRI LARM STD nivåalarm för maximal tjocklek av fettskikt
- MIRI SLAM slamgivare för larm vid hög slamnivå
- MIRI PROFLEX provtagningsenhet
- MIRI DRAINLIFT pumpautomat Mono alt. Duo
- MIRI UVO ventilationsluftrenare
- MIRI FILL vattenpåfyllningsrör, med återsugningsskydd enligt SSEN 1717 kat. 5

### ■ Produktcertifikat

Fettavskiljare MIRI INOX 220-serien är produktcertifierad av SITAC, nr 0286/02.



## ■ Principinstallation (Obs! Gäller ej som installationsanvisning)

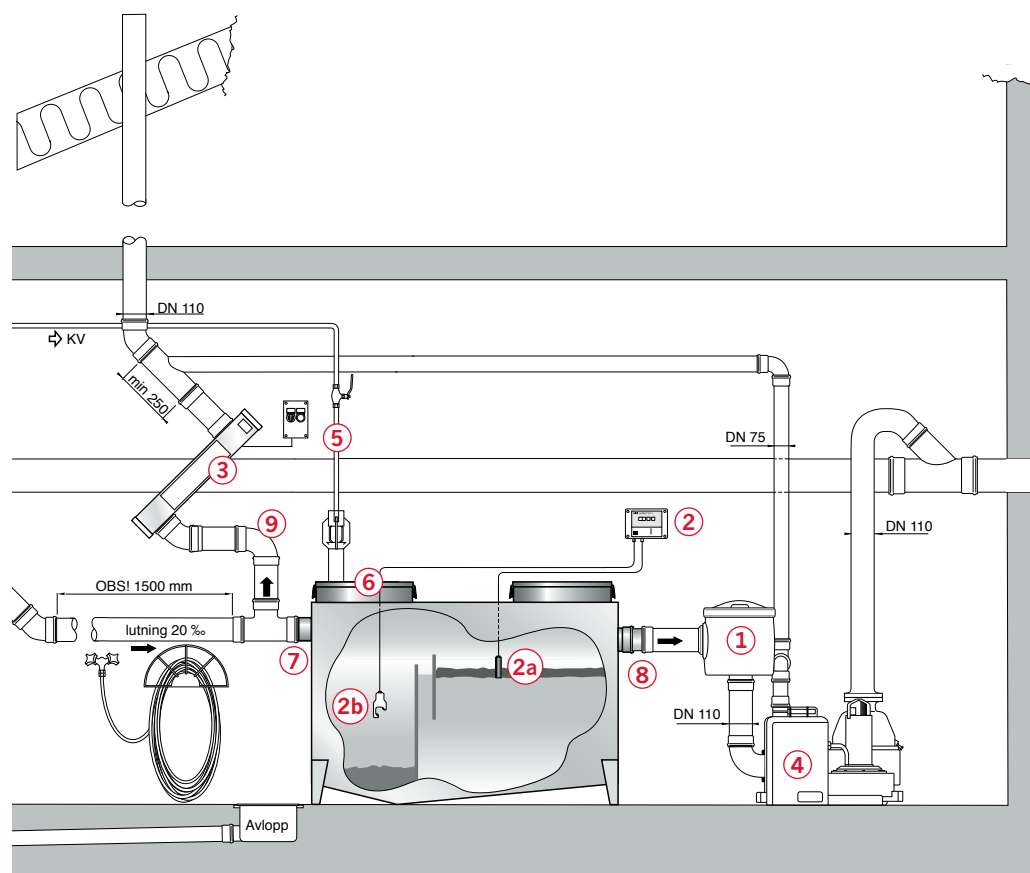

- |   |  |
|---|--|
| 1 MIRI PROFLEX provtagningsbrunn (tillval)                                  | 4 MIRI DRAINLIFT pumpautomat (tillval)     |
| 2 MIRI LARM Typ 4 STD nivåalarm för maximal tjocklek av fettskikt (tillval) | 5 MIRI FILL vattenpåfyllningsrör (tillval) |
| a) nivågivare   | 6 Lukttäta lock                            |
| b) slamgivare   | 7 Inlopp                                   |
| 3 MIRI UVO ventilationsluftrenare (tillval)                                 | 8 Utlopp                                   |
|   | 9 Ventilationsanslutning                   |

## ■ Kapacitet

Modell	Nom. flöde	Vätske- volym l	Lagrings- volym fett, l	Lagrings- volym slam, l	Vikt kg	RSK
	l/s					
INOX 222-S	2,0	850	100	200	150	561 89 06
INOX 224-S	4,0	1640	160	400	200	561 89 07
INOX 227-S	7,0	2470	280	700	300	561 89 08
INOX 227-SD*	7,0	2470	280	700	330	561 89 09
INOX 2210-S	10,0	4600	400	1000	450	561 89 10
INOX 2210-SD*	10,0	4600	400	1000	490	561 89 11

\* = delat utförande

**Dimensioner**

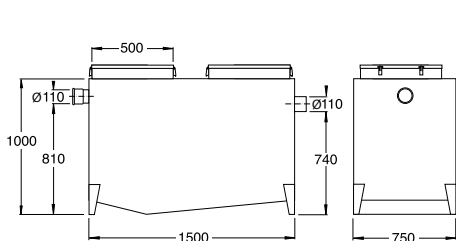

**MIRI INOX 222-S** RSK nr 561 89 06

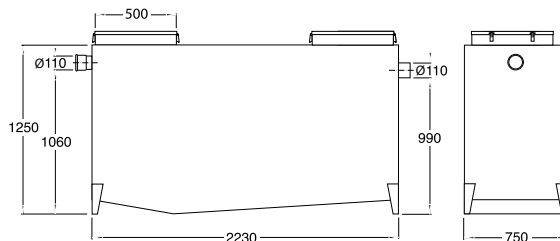

**MIRI INOX 224-S** RSK nr 561 89 07

**MIRI INOX 227-S**  
RSK nr 561 89 08

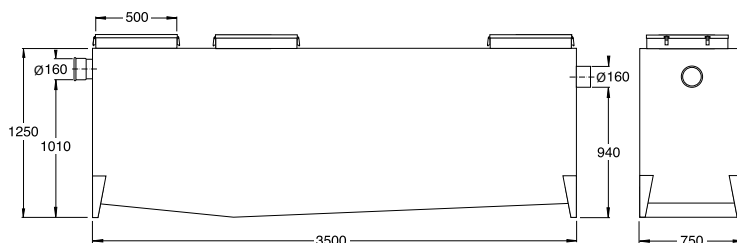

**MIRI INOX 227-SD**  
RSK nr 561 89 09

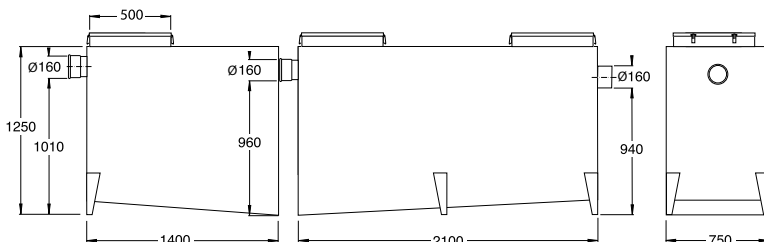

**MIRI INOX 2210-S**  
RSK nr 561 89 10

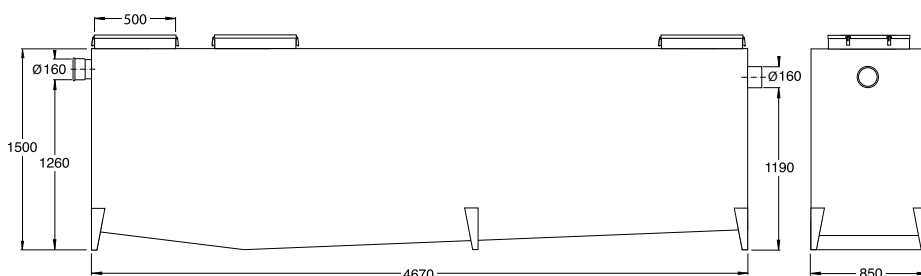

**MIRI INOX 2210-SD**  
RSK nr 561 89 11

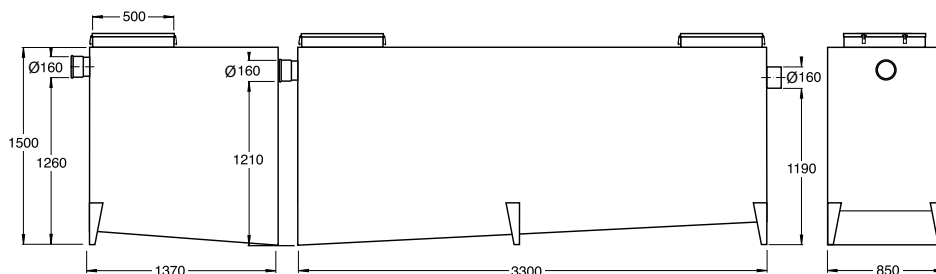

Samtliga mått i mm. Rätt till konstruktionsändringar förbehålles.